

ОБОРУДОВАНИЕ ДЛЯ ГИБКИ ПРОВОЛОКИ



Завод AIM в г. Эдисон, США



AIM Europe, Греция – Европейский офис продаж и сервиса

О КОМПАНИИ

AIM (Automated Industrial Machinery, Inc.)

– известный американский производитель станков с ЧПУ для 2-х и 3-х мерной гибки проволоки и средств автоматизации изготовления изделий из проволоки.

Широкий ассортимент предлагаемого оборудования позволяет решать самые сложные задачи производства с учетом индивидуальных требований заказчика.



О AIM В ЦИФРАХ И ФАКТАХ

1992 год основания компании
2 производственных подразделения в США и Европе
52% прирост оборота компании за последние 3 года
700 станков компания экспортировала на внешний рынок
2011 год - получила награду «EXPORT AWARD» от губернатора штата Иллинойс как лучшая экспортно-ориентированная компания в отрасли
2012 год - компания заняла 3541 место в рейтинге 5000 самых быстрорастущих частных компаний США



РЕФЕРЕНЦ- ЛИСТ

Компания AIM Inc. ведет активную экспортную политику и поставляет свое оборудование по всему миру.



АССОЦИАЦИИ

AIM гарантирует высочайшее качество выпускаемой продукции и входит в наиболее крупные ассоциации отрасли:

- International Wire and Machinery Association (**IWMA**) - Международная ассоциация производителей кабеля и оборудования
- The Wire Association International (**WAI**) - международная ассоциация кабельной и проволочной промышленности
- The National Association of Manufacturers (**NAM**) – национальная ассоциация США производителей оборудования
- Wire and Cable Industry Suppliers Association (**WCISA**) - ассоциация 90 североамериканских компаний-поставщиков оборудования для производства провода и кабеля
- Wire Fabricators Association (**WFA**) - торговая ассоциация компаний-производителей проволоки



ОСНОВНЫЕ РЫНКИ СБЫТА

- Автокомпоненты
- Агротехника
- Домашняя техника
- Мебель
- Строительство
- Медтехника
- POS-материалы
- Торговое оборудование
- Художественные изделия
- Пищевое оборудование
- Садовая техника

Компания AIM осуществляет тщательный контроль качества в производстве и всегда использует комплектующие от ведущих мировых производителей для обеспечения долгой беспроблемной работы и доступности запасных частей.

КАЧЕСТВО ОБОРУДОВАНИЯ

- Сервомоторы **Yaskawa** (Япония)
- Планетарные редукторы **ALPHA** (Германия)
- Гидравлика **Parker** (США и ЕС)
- Пневматика **SMC** (Япония)
- Электрика **Schneider** и **Eaton** (США и ЕС)
- Промышленные компьютеры **B'n'R** (Австрия)
- Узел поворота **Moog** (США)

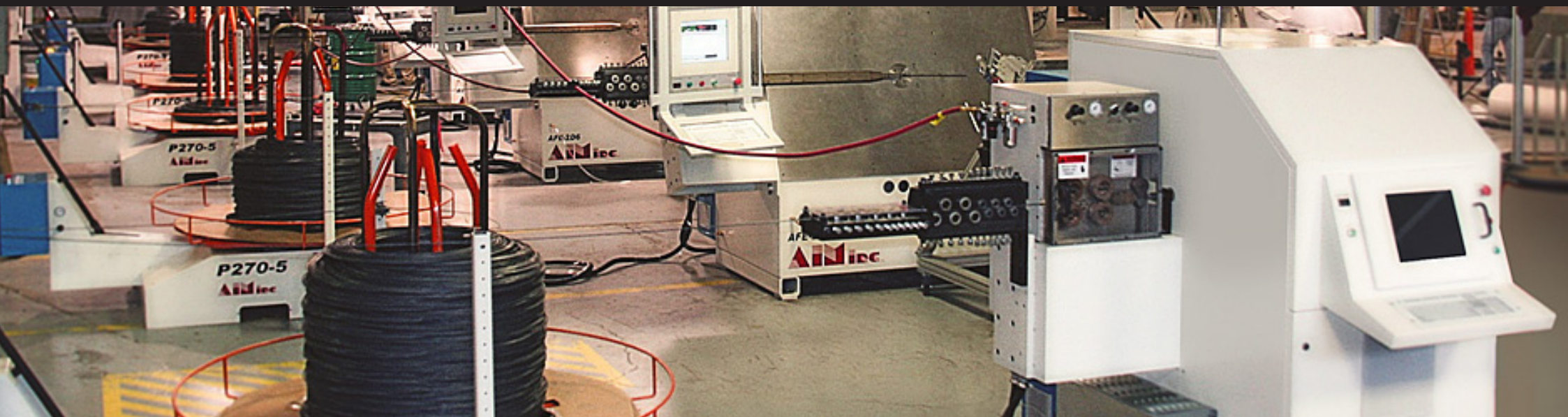

ПРЕИМУЩЕСТВА КОМПАНИИ

- Все станки компании AIM отличаются высочайшим **качеством и надежностью**, проектируются с запасом прочности и мощности для долгой работы и низких требований по обслуживанию (**робастное проектирование**).
- Станки AIM являются **«рекордсменами»** на рынке проволокогибочных станков **по скорости и технологической гибкости** и обладают эталонными показателями по точности и повторяемости.
- Использование в конструкции **герметизированных подшипников**, коммутационных элементов с **позолоченными контактами** – все это обеспечивает высочайшую надежность при работе в тяжелом 3-х сменном режиме.

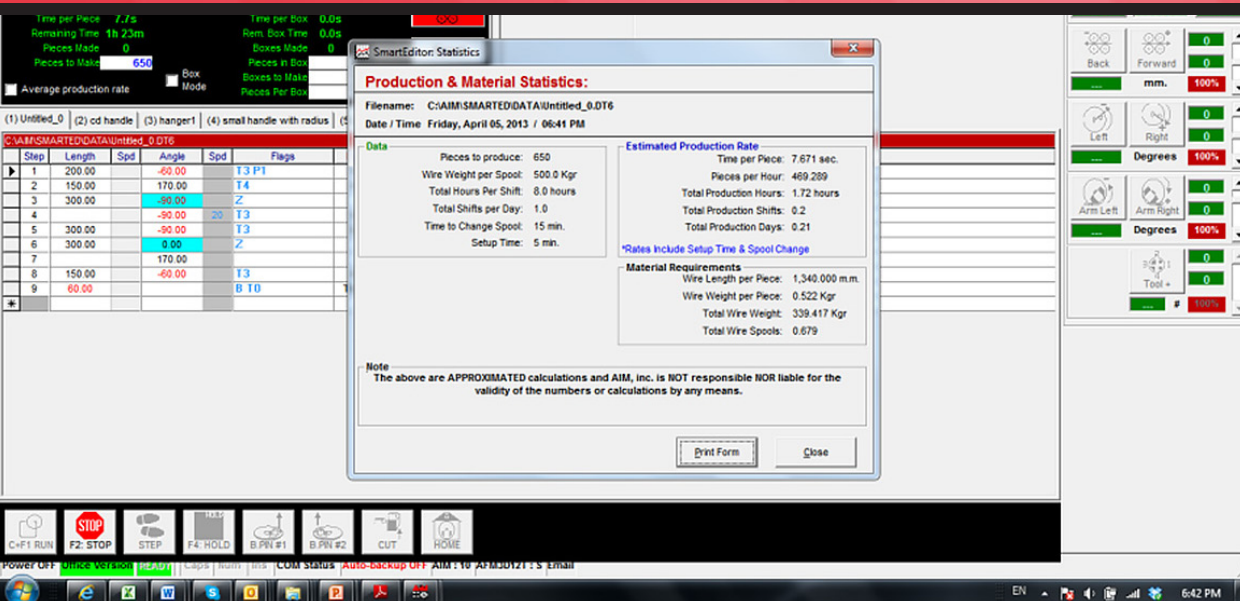

- Специально разработанная система ЧПУ **SmartEditor™** с интуитивным графическим программированием позволяет управлять как непосредственно станком, так и опциональными модулями и средствами роботизации.
- Система SmartEditor™ основана на Windows и отличается крайне дружелюбным интерфейсом.
- Бесплатное обновление ПО на все время жизни станка.
- Функция Статистический анализ – количество произведенной продукции и времени, смены, дни, необходимое количество проволоки, время на замену катушек – все одним касанием.
- Графическая Анимация – демонстрирует работу станка и перемещение детали до начала производства.
- Импорт DXF & XYZ. Опционально Step и Iges.
- Функция по отправке e-mail с информацией о начале работы, остановке работы и машинных ошибках на заданный адрес. Пользователь может отправить этот файл в службу поддержки AIM для получения немедленной помощи.
- Офисная версия для оффлайн-программирования.

ПРОГРАММНОЕ ОБЕСПЕЧЕНИЕ



ТЕХНОЛОГИ- ЧЕСКИЕ РЕШЕНИЯ

ГОЛОВКА SYNCHRO HEAD (патент)

Гибочная головка SYNCHRO позволяет использовать до 32 сочетаний «матрица-гибочный штырь».

Прессовые гибы, совершенные офсетные гибы, спиральные гибы – возможности головки Synchro Head практически безграничны и позволяют избежать дополнительных операций.

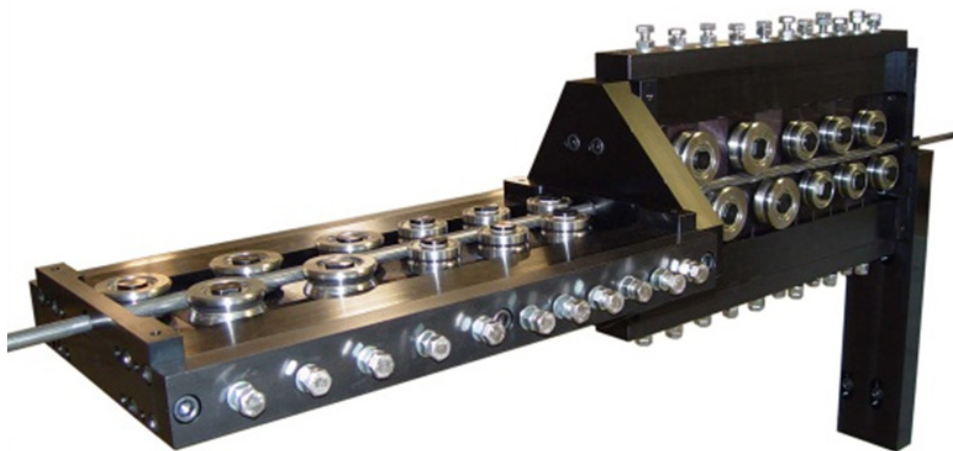

ТЕХНОЛОГИЧЕСКИЕ РЕШЕНИЯ

УЗЕЛ ПРАВКИ ШИРОКОГО ДИАПАЗОНА

Уникальная конструкция, покрывающая широкий спектр диаметров проволоки: 2—8 мм, 4,5—12 мм, 6,5—16 мм.

НЕОГРАНИЧЕННОЕ ВРАЩЕНИЕ КОНСОЛИ

Все 3D станки в стандартной комплектации имеют неограниченное вращение консоли по Z-оси благодаря использованию токосъемного кольца (узла неограниченного вращения гибочной консоли).

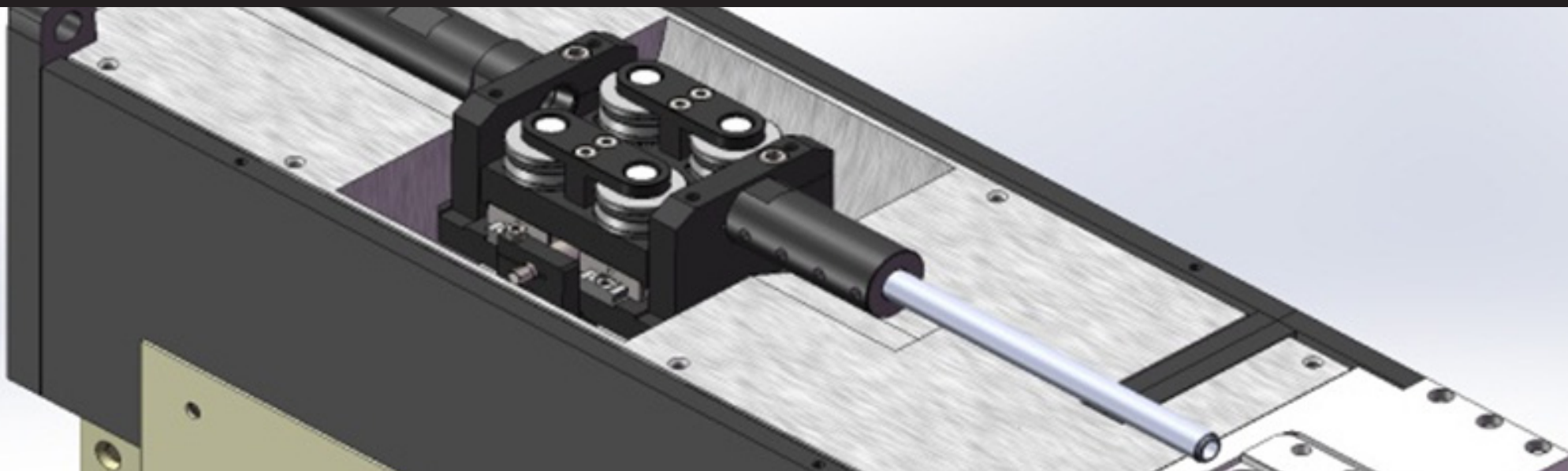

ТЕХНОЛОГИ- ЧЕСКИЕ РЕШЕНИЯ

НАПРАВЛЯЮЩАЯ ПРОВОЛОКИ В КОНСОЛИ ДЛЯ ЖЕСТКОЙ АКСИАЛЬНОЙ ПОДДЕРЖКИ

Эта опция включает 2 набора роликов находящихся в нескольких сантиметрах от гибочной головки и система исключает тряску детали путем плотного удержания и направления проволоки, для более стабильного и точногогиба.

ПРОГРАММИРУЕМЫЙ ЦЕНТРАЛЬНЫЙ ЗАЖИМ

Уникальная конструкция и функции, центральный зажим на двухголовочных станках контролирует вращение проволоки, а также осуществляет перемещение влево и вправо.

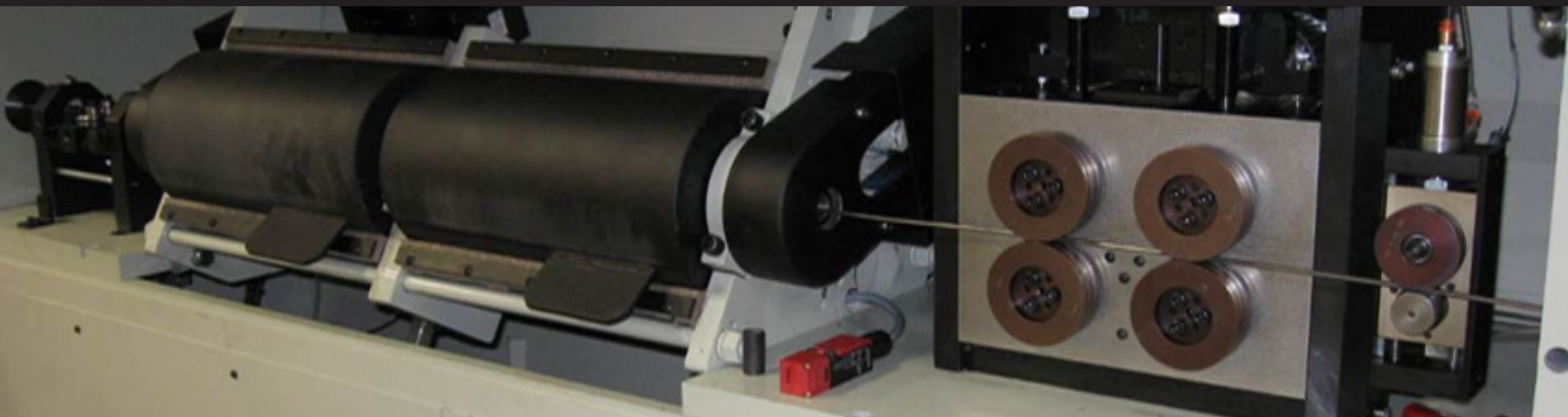

ТЕХНОЛОГИ- ЧЕСКИЕ РЕШЕНИЯ

РОТАЦИОННОЕ ПРАВИЛЬНО-ОТРЕЗНОЕ УСТРОЙСТВО

В двухголовочных станках применяется уникальная ротационное правильное устройство с двумя роторами, вращающимися в противоположных направлениях, которое предназначено для правки и резки проволоки, а также для снятия скручивающих напряжений.

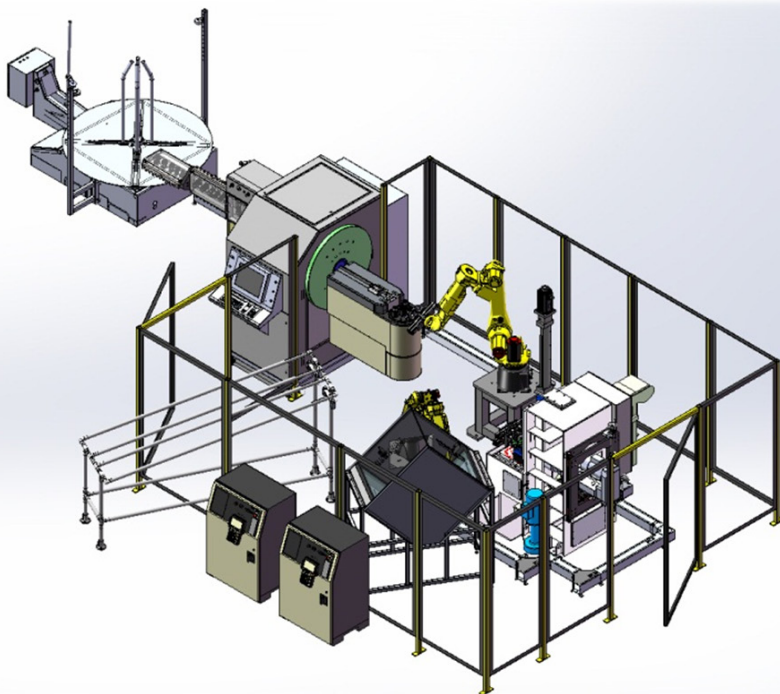

ПРОИЗВОДСТВА «ПОД КЛЮЧ»

AIM приобрела устойчивый имидж компании, эффективной в реализации производственных роботизированных **комплексов гибки проволоки «под ключ»**. Благодаря активному сотрудничеству с производителями роботов компания AIM разрабатывает и предоставляет своим клиентам **полностью автоматизированные безлюдные производственные линии**, укомплектованные станками AIM и роботами ведущих мировых производителей. Наибольшей популярностью такие линии пользуются у компаний, занимающихся производством автокомпонентов.

Также благодаря мощному конструкторско-инженерному бюро компания AIM разрабатывает и производит **специальные машины** под самые нетривиальные задачи заказчика.

К примеру, компания по праву гордится двумя такими проектами, доступными теперь всем покупателям:

- Скоростным решением по автоматической гибке крупногабаритных рамок **AFFB–AccuForm Frame Bender**;
- Автоматизированной производственной ячейкой для гибки, прошивки, штамповки и контроля геометрии подголовников автомобильных сидений.

AIM производит более 85 моделей 2D и 3D ЧПУ проволокогибочных станков, покрывающих диапазон диаметров проволоки от 2 до 16 мм. Поставляются опции по сварке, снятию фаски, пробивке, сверлению, нарезке резьбы и холодному формованию.



Table Top (AFT)



Euroline 2D, 3D
(AFE)



Modulor 2D, 3D
(AFM)



Compact 3D
(AFM)



Modular SYNCHRO 3D
(AFM-3DxS)



Euroline Double Head
(AFE-DH)
Modular Double Head
(AFM-DH)

АССОРТИМЕНТ КОМПАНИИ



Модуль нарезания резьбы



Модуль маркировки



Модуль обточки и съёма фаски

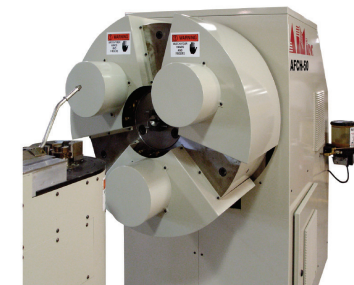

Модуль холодной высадки



Модуль стыковой сварки



Модуль прессования

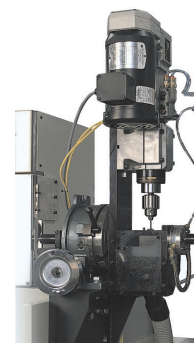

Модуль сверления



Роботизация

ОПЦИОНАЛЬНЫЕ ПЕРИФЕРИЙНЫЕ МОДУЛИ

Бесплатный звонок по России

8-800-250-54-56

www.deg.ru

DEG Москва

г. Москва, 2-я ул. Энтузиастов, д. 3, стр. 1

+7 (495) 223-54-54, info@deg.ru

DEG Санкт-Петербург

г. Санкт-Петербург, пр. Энергетиков, д. 10, литер А, офис 314

+7 (812) 313-50-10, spb@deg.ru

DEG Саратов

г. Саратов, ул. Зарубина, д. 124/130, офис №17

+7 (8452) 43-78-24, south-east@deg.ru

КОНТАКТЫ